

# 2.4GHz RF Reloj de repetición

Modelo: RP1

## 1. Característica :

El artículo es un repetidor RF de 2,4G que admite la función de recepción y transmisión de señales. Es compatible con la serie remota Miboxer 2.4G, un repetidor admite 12 piezas de control remoto al mismo tiempo, el repetidor es adecuado para luces exteriores que se instalan en áreas abiertas y de larga distancia.

## 2. Parámetro :

Modelo: RP1

Entrada: 100-240V~ 50 / 60Hz

Consumo en espera: 0,2 W

RF: 2,4 GHz

Transmisión: 30 m

Potencia de transmisión: 6dBm

Resistente al agua: IP67

Temperatura de trabajo: -20 ~ 45 °C

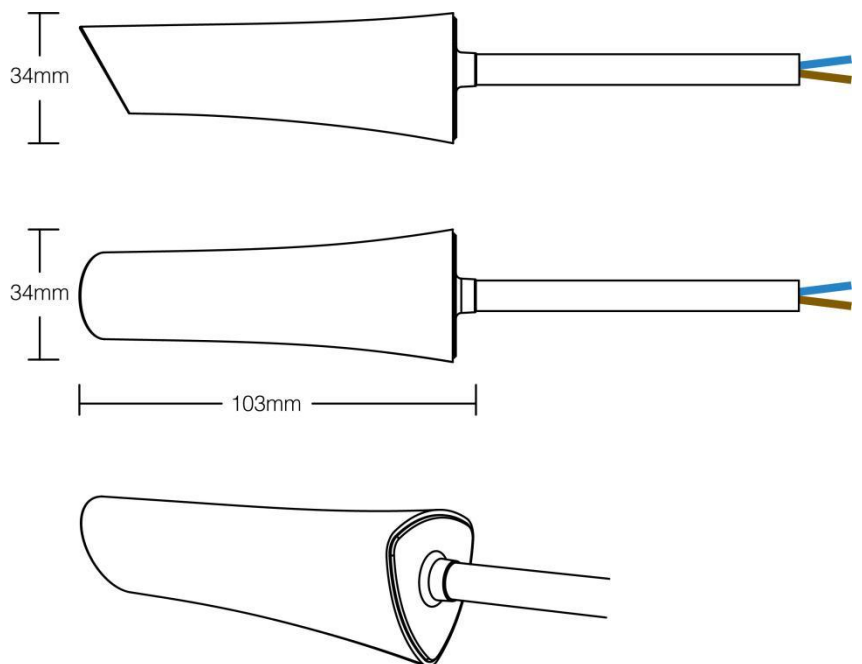

### 3. Enlace / Desvincular Instrucción:

**\*El control remoto debe comprarse por separado**

#### 3.1 Enlace :

- ( 1 ) Apague el repetidor y enciéndalo después de 10 segundos.
- ( 2 ) Presione brevemente el "botón de enlace" 3 veces en 3 segundos. (Marque el "botón de enlace" en la instrucción remota ) .
- ( 3 ) Enlace completado mientras la luz indicadora parpadea 5 veces lentamente.

**Atención :** Repita los pasos anteriores si el indicador no parpadea correctamente. No vuelva a vincular si el control remoto ya está emparejado. Un repetidor puede vincular un máximo de 12 piezas de control remoto al mismo tiempo

#### 3.2 Desvincular :

- ( 1 ) Apague el repetidor y vuelva a encenderlo después de 10 segundos.
- ( 2 ) Presione brevemente el "botón de enlace" 5 veces en 3 segundos.
- ( 3 ) Desvincular completado mientras el indicador parpadea 9 veces rápidamente.

**Atención :** Repita los pasos anteriores si el indicador no parpadea correctamente.

### 4. Diagrama de conexión :

El repetidor puede transmitir la señal desde el control remoto a las luces dentro de los 30 m. Puede sincronizar y transmitir la señal al elemento que tiene función de transmisión y sincronización automática.

### Solucion 1 :

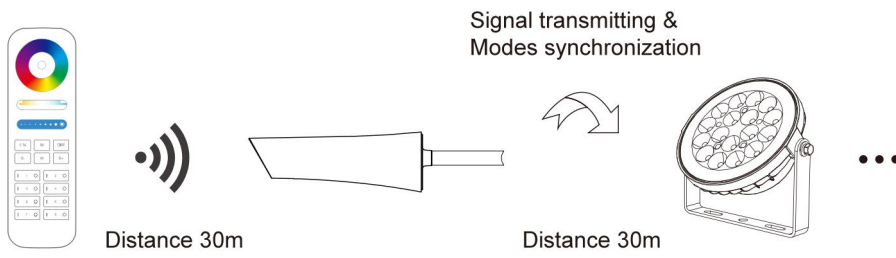

### Solucion 2 :

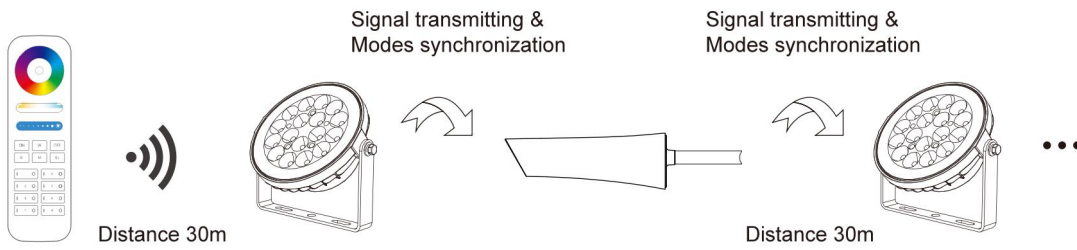

### Solucion 3:

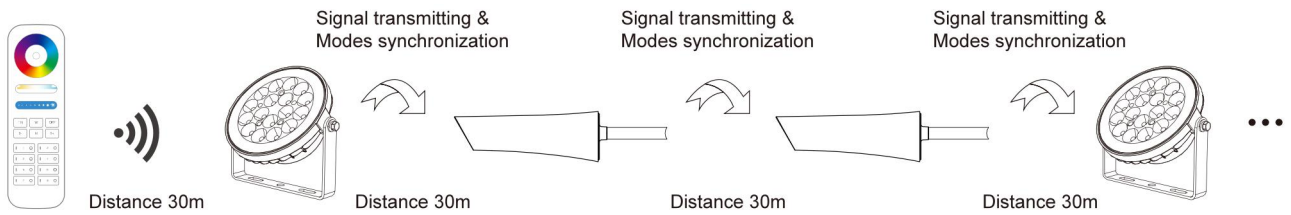

## Atención :

1. Necesito vincular el control remoto con el repetidor y las luces al mismo tiempo.
2. El repetidor solo puede transmitir comandos de RF desde 12 piezas remotas al mismo tiempo.
3. El indicador se iluminará mientras el repetidor está funcionando.
4. El repetidor actual solo es compatible con el artículo que tiene un símbolo de transmisión y sincronización automática " ".

## 5. Compatible con los siguientes mandos a distancia



FUT089  
FUT089-B



FUT092  
FUT092-B



FUT088



FUT096  
FUT096-B



B8

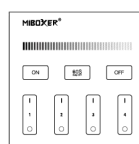

B1 / B1-B / T1

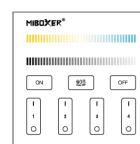

B2 / T2

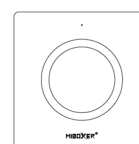

K1 / K1-B

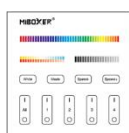

B4 / B4-B / T4

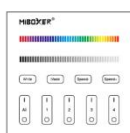

B3 / B3-B / T3



B0

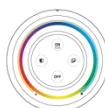

S2-B / S2-W  
S2-G

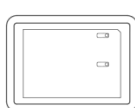

WL-Box1



FUT006



FUT007

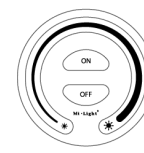

FUT087 / FUT087-B



S1-B / S1-W /  
S1-G